

Robotstøvsuger



FORHOLDSREGLER VEDRØRENDE PRODUKTSIKKERHED



Læs hele brugervejledning omhyggeligt, før du bruger apparatet, og installér apparatet i overensstemmelse med vejledningen. Opbevar vejledningen et sikkert sted til fremtidig brug. Overhold følgende krav til brug for at reducere risikoen for brand, elektrisk stød og andre personskader:

- Apparatet er ikke beregnet til brug af personer (inkl. børn) med nedsatte fysiske, sensoriske eller mentale evner, eller som mangler erfaring og viden, medmindre de er under opsyn eller instrueres i brugen af apparatet af en person, der er ansvarlig for deres sikkerhed. Børn skal være under opsyn for at sikre, at de ikke leger med apparatet.
- I EU må apparatet bruges af børn på 8 år eller derover og personer med reducerede fysiske, sensoriske eller mentale evner, eller som mangler erfaring og viden, hvis de er under opsyn eller har modtaget instruktion i sikker brug af apparatet og forstår de involverede farer. Rengøring og brugervedligeholdelse må ikke udføres af børn uden opsyn. Børn må ikke lege med apparatet.
- Støvsug ikke materialer med høj temperatur (brændende cigaretskod, tændstikker, varm aske osv.), meget fine materialer (som f.eks. kalk, cement, savsmuld, gesso, aske og toner) eller større skarpe dele (såsom glas).
- Der er ikke behov for at skifte apparatet mellem 50 Hz og 60 Hz. Apparatet tilpasser sig automatisk.
- Hvis ledningen bliver beskadiget, skal den udskiftes af producenten, dennes serviceagent eller lignende kvalificeret person, så der ikke opstår farlige situationer.
- Til opladning skal du bruge opladningsfoden CS-RE5-CB, der tilbydes af EZVIZ.
- **ADVARSEL:** Nedsæt risikoen for elektrisk stød - Må ikke bruges udendørs eller på vådt underlag, i kommercielle eller industrielle miljøer.
- **ADVARSEL:** Nedsæt risikoen for elektrisk stød - Må kun bruges indendørs.

- ADVARSEL: Nedsæt risikoen for elektrisk stød - Tag stikket ud inden servicering.
- Opladningsfoden kan udelukkende oplade litium ion-batterier med op til 8 celler og en nominel kapacitet på højst 2.600 mAh.
- Opladningsfoden kan ikke bruges til at oplade ikke-genopladelige batterier.

KORREKT BRUG AF APPARATET

- Enheden er udelukkende beregnet til rengøring af gulve i et hjemmemiljø og bør ikke anvendes udendørs (som fx på altaner), ikke-plane underlag (som fx trapper) og i industrielle miljøer.
- Brug ikke enheden på steder, hvor den kan falde ned (som fx duplexer, åbne balkoner og ovenpå møbler) uden beskyttelsesforanstaltninger.
- Lad ikke børn lege med enheden. Hold børn og kæledyr på afstand af enheden, når den er i brug. Opbevar ikke tilbehør som fx sidebørster på et sted, hvor børn kan få fat i dem og evt. sluge dem ved et uheld. Lad ikke børn eller kæledyr sidde eller stå på enheden.
- Brug ikke enheden på steder med åben ild eller skrøbelige genstande.
- Brug ikke enheden på vandfyldte gulve eller vådt underlag.
- Brug ikke enheden i et miljø med temperaturer over 40 °C eller under 0 °C.
- Brug ikke enheden til fjernelse af brændbare materialer (som fx benzin, toner). Brug ikke enheden på steder med brændbare materialer.
- Brug ikke enheden til fjernelse af brændende genstande, som fx tændstikker, cigaretter og andre genstande, der kan medføre brand.
- Brug ikke produktet til opsugning af større sten, papir eller andre genstande, der kan blokere produktet. Hvis sugeporten blokeres, skal du rengøre produktet i tide og fjerne støv, bomuld, hår osv. fra sugeporten.
- Brug kun tilbehør, der er anbefalet af eller sælges af producenten. Brug ikke batterier eller ladestationer fra tredjepart, og brug ikke beskadigede batterier eller en beskadiget ladestation.
- Bortskaf brugte batterier iht. de lokale regler og retningslinjer.

- Enheden må under ingen omstændigheder brændes, da batteriet kan medføre en eksplosion.
- Hvis RGB-kameraet er blevet tilsmudset med støv under brugen, anbefales det at anvende en pustebold eller lignende til rengøring af kameraet. Alternativt kan du anvende et papirlommetørklæde og en blød klud til at aftørre og rense. Brug ikke hårde eller kradse materialer, så du ikke ridser glasoverfladen på synssensormodulet.
- Hvis overfladen på bagenden af robotten er for støvet, vil det påvirke genopladningen af robotten. Det anbefales at rengøre den regelmæssigt eller efter behov. Det anbefales ligeledes at anvende et papirlommetørklæde eller en blød klud til rengøringen.
- Hvis overfladen på kantsensoren på siden af robotten er kraftigt støvet, vil det påvirke robotstens evne til at placere sig og følge sin rute, når den kører langs en væg. Det anbefales at rengøre den regelmæssigt eller efter behov. Eftersom sensoren sidder inde i kabinettet, anbefales det at bruge en pustebold/et papirlommetørklæde/en blød, tør klud til rengøring af kamera til at aftørre sensoren. Stik ikke fingrene derind for at rengøre.
- Undersiden af robotten bliver nemt snavset med masser af støv, så det anbefales at rengøre den regelmæssigt eller efter behov.
- Brug enheden i overensstemmelse med anvisningerne i brugervejledningen. Ethvert ansvar for tab eller skade forårsaget af forkert brug bæres af bruger selv.
- Rør ikke ved stikket eller elektricitetsforsynede dele af apparatet med våde hænder for at undgå risikoen for elektrisk stød.
- Sluk strømmen, og træk stikket til opladeren ud af kontakten, hvis produktet ikke skal bruges i længere tid.

Lovgivningsmæssige oplysninger



Dette produkt og medfølgende tilbehør (hvis det er relevant) er mærket med "CE" og overholder derfor de gældende harmoniserede europæiske standarder, der er opført i direktivet 2014/30/EU om elektromagnetisk kompatibilitet, RoHS-direktivet 2011/65/EU og ErP-direktivet 2009/125/EF.

2012/19/EU (WEEE-direktivet): Produkter, der er mærket med dette symbol, kan ikke bortskaffes som almindeligt husholdningsaffald i EU. Med henblik på korrekt genbrug skal du aflevere produktet til din lokale leverandør ved køb af tilsvarende nyt udstyr eller aflevere det på et dertil indrettet indleveringssted. For yderligere oplysninger se: www.recyclethis.info.



2006/66/EF som ændret ved 2013/56/EU (batteridirektivet): Dette produkt indeholder et batteri, som ikke kan bortskaffes sammen med almindeligt husholdningsaffald i EU. Find specifikke oplysninger om batteriet i produktokumentationen. Batteriet er mærket med dette symbol, som kan indeholde bogstaver, der indikerer indhold af kadmium (Cd), bly (Pb) eller kviksølv (Hg). Med henblik på korrekt genbrug skal du aflevere batteriet til din leverandør eller til et dertil indrettet indleveringssted. Du kan få flere oplysninger her: www.recyclethis.info



Tekniske oplysninger

	Jævnstrøm.
	Vekselstrøm.
	Til indendørs brug.
	Læs vejledningen inden opladning.

Robot

Model	CS-RC3-TWT2, CS-RC3-TWT5
Generelle mål	345 x 345 x 78,5 mm
Vægt	Ca. 2,83 kg
Batterikapacitet	2.600 mAh
Nominel spænding på batteri	14,4 V
Nominel indgang	24 V 1 A
Nominel effekt	30 W

Opladningsfod

Model	CS-RE5-CB
Nominel indgangsspænding (Strømadapter)	220-240 V vekselstrøm, 50/60 Hz
Nominel udgang	24 V 1 A

COPYRIGHT © Hangzhou EZVIZ Software Co., Ltd. Alle rettigheder forbeholdes.

Alle oplysninger, inkl. bl.a. formuleringer, billeder og diagrammer, ejes af Hangzhou EZVIZ Software Co., Ltd. (herefter kaldt "EZVIZ"). Denne brugervejledning (omtales herefter som "vejledningen") må ikke mangfoldiggøres, ændres, oversættes eller distribueres helt eller delvist på nogen måde uden EZVIZ's forudgående skriftlige tilladelse. Medmindre det er angivet på anden vis, afgiver EZVIZ ingen garantier eller erklæringer, hverken udtrykkelige eller underforståede, med hensyn til vejledningen.

Om denne vejledning

Vejledningen indeholder anvisninger om brug og håndtering af produktet. Billeder, diagrammer, illustrationer og alle øvrige oplysninger herefter tjener kun som beskrivelse og forklaring. Oplysningerne i vejledningen er med forbehold for ændring uden varsel på grund af opdateringer af firmware eller andre årsager. Find den seneste version på webstedet for EZVIZ™ (<http://www.ezviz.com>).

Revisionshistorik

Ny udgivelse – januar 2023

Anerkendelse af varemærker

EZVIZ™, ™, og andre af EZVIZ varemærker og logoer tilhører EZVIZ i forskellige jurisdiktioner.

Andre varemærker og logoer nævnt nedenfor tilhører deres respektive ejere.

Juridisk ansvarsfraskrivelse

I DET VIDEST MULIGE OMFANG, HVORI DET ER TILLADT I HENHOLD TIL GÆLDENDE LOVGIVNING, LEVERES DET BESKREVNE PRODUKT MED TILHØRENDE HARDWARE, SOFTWARE OG FIRMWARE "SOM DET ER OG FOREFINDES" MED ALLE DEFEKTER OG FEJL, OG EZVIZ UDSTEDER INGEN GARANTIER, HVERKEN UDTRYKKELEGE ELLER UNDERFORSTÅEDE, HERUNDER UDEN BEGRÆNSNING, VEDRØRENDE SALGBARHED, TILFREDSSTILLENDE KVALITET, EGNETHED TIL BESTEMTE FORMÅL OG IKKE-KRÆNKELSE AF TREDJEPART. UNDER INGEN OMSTÆNDIGHEDER ER EZVIZ, DETS BESTYRELSESMEDELMEMMER, DETS DIREKTION, ANSATTE ELLER AGENTER ANSVARLIG OVER FOR DIG FOR SÆRLIGE, HÆNDELIGE ELLER FØLGESKADER, INKL. BL.A. SKADER SOM FØLGE AF DRIFTSTAB, DRIFTSFORSTYRELSE ELLER TAB AF DATA ELLER DOKUMENTATION I FORBINDELSE MED BRUGEN AF DETTE PRODUKT, SELVOM EZVIZ ER BLEVET UNDERRETTET OM MULIGHEDEN FOR SÅDANNE SKADER.

I DET MAKSIMALE OMFANG, SOM DET ER TILLADT I HENHOLD TIL GÆLDENDE LOVGIVNING, VIL EZVIZS SAMELEDE ANSVAR FOR ALLE SKADER UNDER INGEN OMSTÆNDIGHEDER OVERSKRIDE PRODUKTETS OPRINDELIGE KØBSPRIS.

EZVIZ ER IKKE ANSVARLIG FOR PERSONSKADER ELLER SKADER PÅ EJENDOM SOM FØLGE AF PRODUKTAFBRYDELSE ELLER TJENESTEOPHØR, DER ER FORÅRSAGET AF: A) FORKERT INSTALLATION ELLER ANDEN BRUG END, SOM DET ER ANMODET; B) BESKYTTELSE AF NATIONALE ELLER OFFENTLIGE INTERESSER; C) FORCE MAJEURE; D) DIG ELLER EN TREDJEPART, HERUNDER UDEN BEGRÆNSNING, BRUG AF EVT. TREDJEPARTS PRODUKTER, SOFTWARE, PROGRAMMER M.FL. VEDRØRENDE PRODUKTET MED ADGANG TIL INTERNET SKER ANVENDELSEN AF PRODUKTET HELT FOR EGEN RISIKO. EZVIZ PÅTAGER SIG INTET ANSVAR FOR UNORMAL DRIFT, LÆKAGE AF PERSONLIGE OPLYSNINGER ELLER ANDRE SKADER FRA CYBERANGREB, HACKERANGREB, VIRUSKONTROL ELLER ANDRE INTERNETSIKKERHEDSRISICI. EZVIZ VIL DOG YDE EVENTUEL NØDVENDIG OG RETTIDIG TEKNISK SUPPORT. OVERVÅGNINGSLOVE OG LOVE OM DATABESKYTTELSE ER FORSKELLIGE FRA JURISDIKTION TIL JURISDIKTION. KONTROLLÉR AL RELEVANT LOVGIVNING I DIN JURISDIKTION, FØR DU BRUGER DETTE PRODUKT, FOR AT SIKRE, AT ANVENDELSEN HERAF ER I OVERENSSTEMMELSE MED GÆLDENDE LOVGIVNING. EZVIZ PÅTAGER SIG INTET ANSVAR, SÅFREMT PRODUKTET BRUGES TIL ULOVLIGE FORMÅL.

I TILFÆLDE AF UOVERENSSTEMMELSE MELLEM OVENSTÅENDE OG GÆLDENDE LOVGIVNING HAR SIDSTNÆVNTE FORRANG.

Indholdsfortegnelse

Oversigt	7
Indholdet i pakken	7
Overside	8
Startvejledning	12
Klargøring	12
Installér opladningsfoden	12
Slut strømforsyningen til opladningsfoden	13
Placering af robotten	14
Opladning.....	14
Tænd/sluk	15
Start rengøring	15
Stop rengøringen midlertidigt	16
Slumretilstand.....	16
Nulstilling af systemet.....	16
Rutinemæssig vedligeholdelse	16
Tømning af støvbeholder	17
Rengøring af den primære børste.....	18
Rengør/udskift sidebørsten	19
Rengør universalhjulet.....	20
Rengør sensorer	20
Rengør opladningselektroden	21
Miljømæssige forholdsregler	22
Ofte stillede spørgsmål	23
Liste over fejl	25

Oversigt

Indholdet i pakken



Robotstøvsuger x 1
(omtales herefter som "robot")

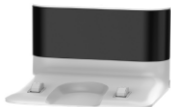

Opladningsfod x 1



Sidebørste x 2
(der er forudmonteret en børste på robotten)

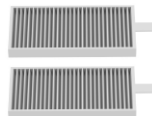

Højtydende filter x 2
(der er forudmonteret en børste på robotten)



Strømadapter x 1



Rengøringsværktøj x 1



Fjernbetjening x 1
(2 AAA-batterier medfølger)



Startvejledning x 2







Lovgivningsmæssige oplysninger x 1

- Der er monteret et højtydende filter i robotten.
- Enhedens udseende varierer alt efter modellen, du har købt.

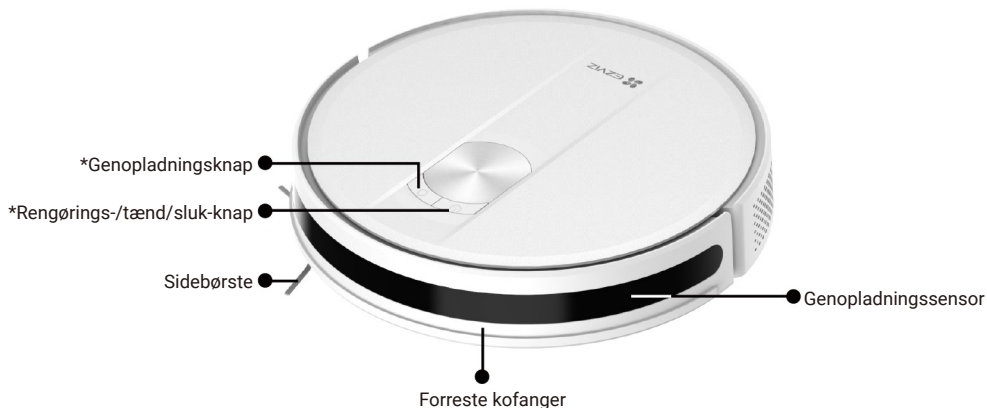
Overside

Robot



Knap		
	Genopladningsknap	Tryk én gang: Kør tilbage for at oplade
	Rengørings-/tænd/sluk-knap	<ul style="list-style-type: none">Tryk én gang: Start rengøringTryk to gange: Start rengøring af fast stedTryk og hold i 4 sek.: Tænd/sluk robotten
	Rengørings-/tænd/sluk-knap + genopladningsknap	Tryk og hold i 15 sek.: Gendan til fabriksindstillinger

Kontrollampe for strøm		
	Kontrollampe for strøm (på rengørings-/tænd/sluk-knap og genopladningsknap)	<ul style="list-style-type: none">Lyser hvidt: batteriniveau $\geq 20\%$Lyser lyserødt: batteriniveau $< 20\%$Lyser rødt: fejl eller undtagelserBlinker langsomt hvidt: Oplader

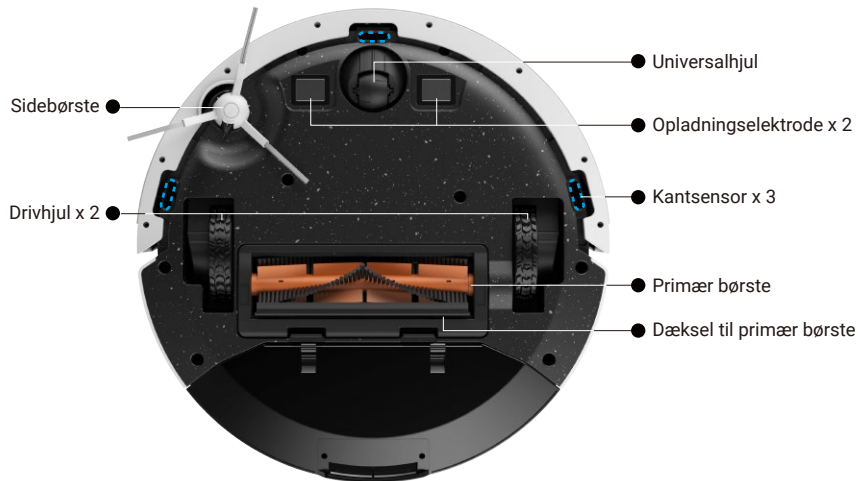

Opladningsfod

Kontrollampe på opladningsfod





























Navn	Beskrivelse
Kontrollampe på opladningsfod	 Tændt: Sluttet til en strømforsyning
	 Slukket: Slukket/tilsluttet korrekt til opladningsfoden

Fjernbetjening



Sørg for, at robotten svarer med et bip, når du betjener fjernbetjeningen.

Navn	Beskrivelse
Strøm	Tryk én gang på  , når robotten er i standbytilstand, hvorefter den går i slumretilstand. * I slumretilstand går robotten i en tilstand med lavt energiforbrug. Du kan stadig bruge fjernbetjeningen til at styre den.
	Tryk én gang på  , når robotten er i drift, hvorefter den går i standbytilstand. * I standbytilstand stopper robotten den igangværende opgave.
Fej ved faste steder	Tryk på  for at aktivere tilstanden Rengøring af fast sted, hvorefter robotten støvsuger i en spiralbevægelse med en diameter på 1,5 m rundt om dens aktuelle placering. * I denne tilstand støvsuger robotten i en gradvis større radius og derefter i en gradvis mindre radius, indtil den vender tilbage til det oprindelige startpunkt.
Genoplad	Tryk én gang på  , hvorefter den går i Genopladningstilstand.
Start/Pause	Tryk én gang på  i Standbytilstand, hvorefter den går i tilstanden Automatisk støvsugning. (rengør først i en zigzagbevægelse og derefter langs væggen)
	Tryk én gang på  i en hvilken som helst tilstand, hvorefter den går i Standbytilstand.
Regulering af sugekraft	Tryk på  for at justere sugekraft. Standard:  Maks.: 
Tidsindstillinger	Tryk på  , når robotten er tændt, hvorefter tiden på skærmen blinker, og du kan vælge den ønskede tid ved at trykke på  /  .
	Tryk på  eller  for at skifte tiden til indstilling af minut.
	Tryk på  eller  for at gemme dine indstillinger.
Fej langs væggen	Tryk én gang på  , hvorefter robotten går i tilstanden Rengøring langs væggen og rengør langs væggen.
	* Når rengøringen langs væggen er afsluttet, går robotten automatisk i Genopladningstilstand.
Indstillinger for tidsplan	Tryk på  , mens robotten er tændt, hvorefter ikonet  og tiden på skærmen blinker, og du kan trykke på  /  til indstilling af time.
	Tryk på  eller  for at skifte tiden til indstilling af minut.
	Når indstillingerne er gennemført, skal du trykke på  eller  for at gemme dem.
	Tryk og hold på  for at annullere indstillingerne for tidsplan.

- Når du fjernstyrer robotten med fjernbetjeningen, skal du holde dig inden for rækkevidde for det infrarøde signal på 7 m, ellers vil fjernbetjening muligvis svigte.
- Når der trykkes på genopladningsknappen, kan søgningen mislykkes, hvis de omgivende forhindringer er for komplicerede, eller indtil robotens batteri er fladt.
- Da den infrarøde stråle ikke kan passere gennem væggen, skal du betjene fjernbetjeningen inden for et synligt omfang.

Startvejledning

Klargøring

Undgå så vidt muligt områder med trapper (om nødvendigt kan du sætte en spærring op), og fjern flest mulig forhindringer fra gulvet inden brugen.

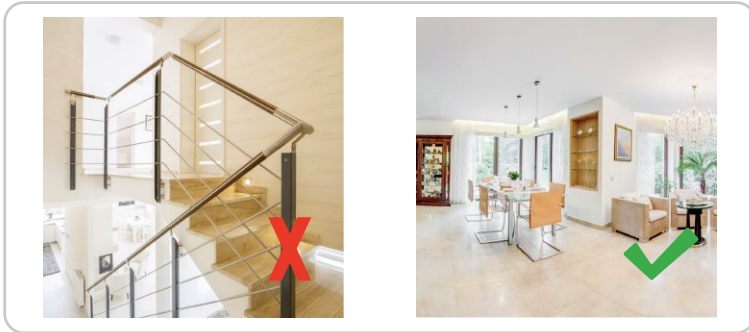

Installér opladningsfoden

Sæt forsyningsledningen i stikkontakten på opladningsfoden. Forsyningsledningen skal ordnes omhyggeligt.

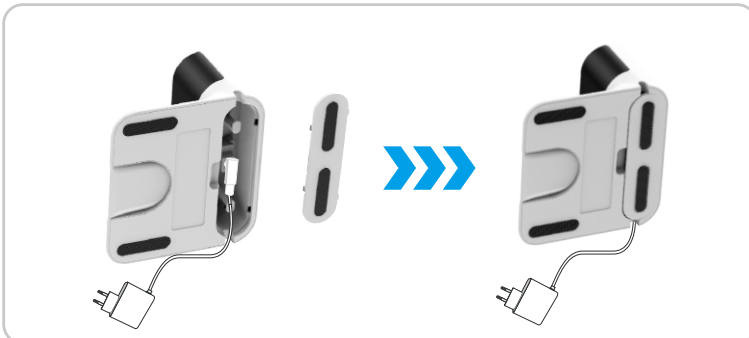

Slut strømforsyningen til opladningsfoden

Installér opladningsfoden et sted, som robotten let kan få adgang til. Det anbefales at placere opladningsfoden mod en væg og på en hård og plan overflade frem for på tæpper.

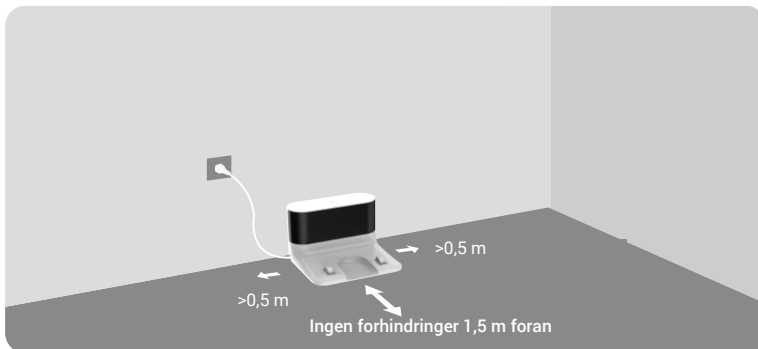

- Med henblik på at undgå ekstern varmeskade på opladningsfoden må du ikke anbringe den ved siden af varmeapparater, varmeovne, pejse osv.
- Hold opladningsfoden strømforsynet, ellers vender robotten ikke tilbage automatisk.
- Hvad angår en normal opladning, må du ikke placere stationen til automatisk tømning og opladning i omgivelser, der er udsat for direkte sollys, regn, sne eller fugt.

Aftagning af skjolde

Fjern skjoldene på begge sider af den forreste kofanger og alle beskyttelsesfilm på begge sider af robotten og opladningsfoden før brug.



Placering af robotten

Placér robotten på opladningsfoden, og flugt den med opladningselektroderne. Opladningen starter, når kontrollampen på opladningsfoden går ud, og kontrollampen for strøm blinker langsomt.



Opladning

Du kan oplade robotten på to måder.



Automatisk genopladning: Når rengøringsopgaven er gennemført, vender robotten automatisk tilbage til genopladning.

Manuel genopladning:



-  • Robotten skal oplades fuldt (ca. 5 timer) for at sikre en normal drift.
- Hvis robotten sidder fast og ikke kan finde opladningsfoden, skal du manuelt sætte robotten tilbage på opladningsfoden.

Tænd/sluk

- Tænd:
- Tryk og hold på knappen  i 4 sek. på betjeningspanelet.
 - Når robotten vender tilbage til opladningsfoden, tændes den automatisk.
- Sluk:
- Når robotten ikke er på opladningsfoden, skal du trykke og holde på knappen  i 4 sek. på betjeningspanelet.

-  Når robotten er slukket, kan du ikke bruge fjernbetjeningen til at betjene den.



Start rengøring

Tryk kort på knappen  for at aktivere tilstanden Rengøring af hele huset. Det anbefales at aktivere tilstanden Rengøring af hele huset, når robotten er på opladningsfoden. Robotten forlader opladningsfoden og rengør i en zigzagbevægelse, hvorefter den rengør området langs væggen.

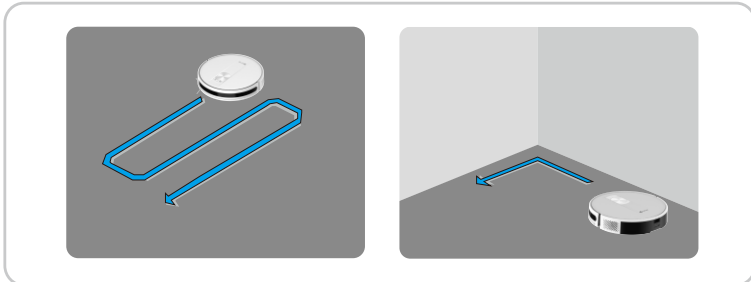

-  Du skal først oplade robotten, hvis batteriniveauet er for lavt til at starte rengøringen.
- Opladningsfoden må ikke flyttes under rengøring, og du skal sikre, at opladningsfoden er tændt. Ellers vil robotten muligvis ikke kunne vende tilbage til opladning.

Stop rengøringen midlertidigt

Hvis der trykkes på , sætter det robotten på pause under rengøring.

Hvis der trykkes på , stopper det robotten under rengøring.

Slumretilstand



Skift automatisk til Slumretilstand:

- Robotten er inaktiv, og opladningsfoden er ikke tilsluttet i 10 minutter.
- Der er ingen drift inden for 10 minutter, efter at robotten er fuldt opladet.

Skift manuelt til Slumretilstand:

Tryk på knappen  på fjernbetjeningen.

Nulstilling af systemet

Tryk og hold på knappen  +  i 15 sek. i Standbytilstand for at nulstille systemet.

Når du har nulstillet systemet, gendannes robotten til fabriksindstillinger.

Rutinemæssig vedligeholdelse

For at bevare robotten i bedst mulig stand bør du vedligeholde robotten og udskifte dele med følgende hyppighed:

Robotdel	Vedligeholdeshyppighed	Udskifteshyppighed
Sidebørste	Én gang hver 2. uge	Hver 3-6. måned
Primær børste	Én gang pr. uge	Hver 6-12. måned
Højtydende filter	Én gang pr. uge	Hver 3-6. måned
Kantsensor Genopladningssensor Trappesensor Infrarød modtager Forreste kofanger Opladningselektrode Universalhjul/Drivhjul	Én gang pr. uge	/

- Inden du udfører rengørings- og vedligeholdelsesopgaver, skal du slukke robotten og trække forsyningsledningen stik ud.
- Der medfølger et multifunktionsværktøj til nem vedligeholdelse. Håndtér rengøringsværktøjet med omhu, da det har skarpe kanter.
- EZVIZ fremstiller forskellige reservedele og tilbehør. Besøg www.ezviz.com/eu for yderligere oplysninger om reservedele.

Tømning af støvbeholder

Tryk på knappen til udtagning af støvbeholder for at trække støvbeholderen ud, og hæld affaldet i skraldespanden.



Tag filteret ud af filterhuset.



Rengør filteret med rengøringsværktøjet, og skyl filteret og støvbeholderen grundigt med vand efter behov. Tør derefter alle rengjorte elementer grundigt.

- 1 Rengør ikke med varmt vand eller rengøringsmiddel.

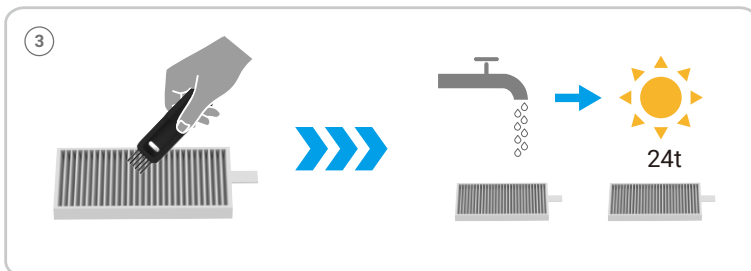

Rengøring af den primære børste

Tryk på spænderne for at tage dækslet til den primære børste og den primære børste ud.

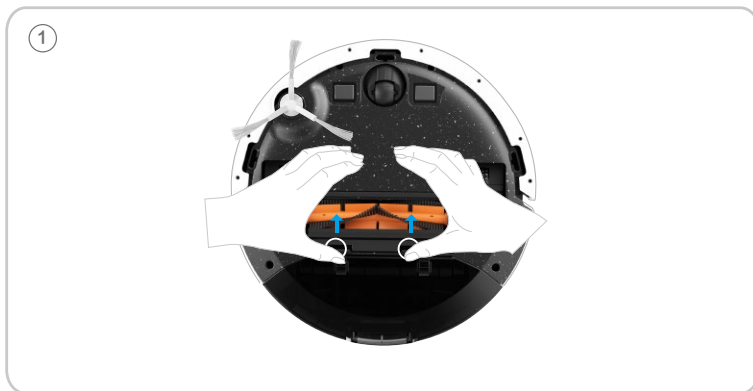

Brug bladet på rengøringsværktøjet til at afskære hår, der har sat sig fast på den primære børste. Fjern valsen fra den ene ende af den primære børste for at rengøre den, og monter derefter den primære børste på plads igen.

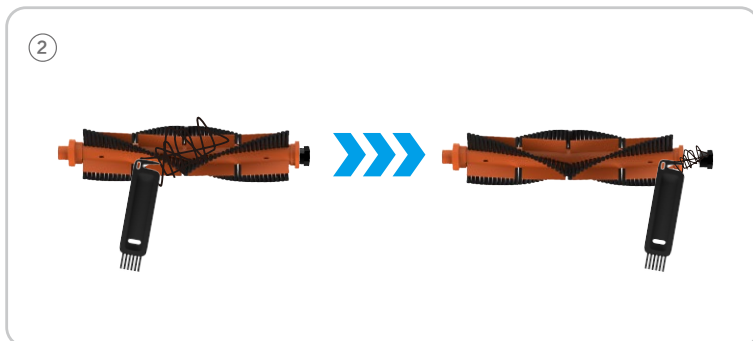

Rengør/udskift sidebørsten

Træk sidebørsten ud, og fjern derefter fremmedlegemer såsom hår.

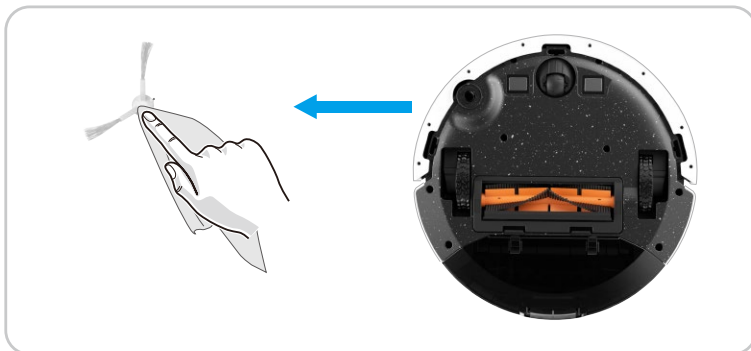

Træk den gamle sidebørste ud, og tryk derefter den nye sidebørste på plads.

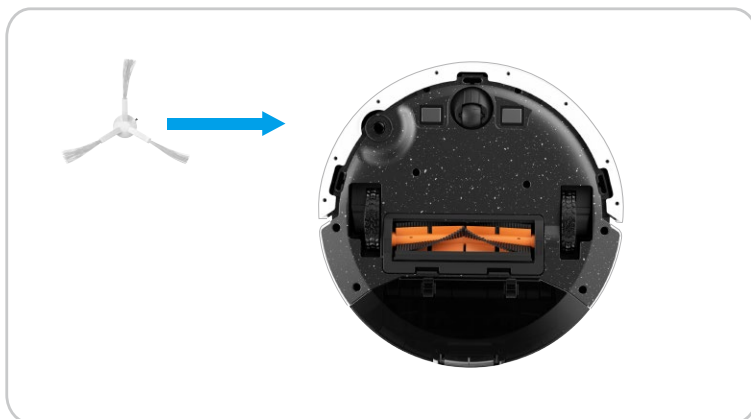

Rengør universalhjulet

- ① Træk op på universalhjulet direkte i hånd, rengør det derefter med det skjulte rengøringsværktøj, og monter det derefter på plads igen.
- ② Rengør universalhjulet med det skjulte rengøringsværktøj.

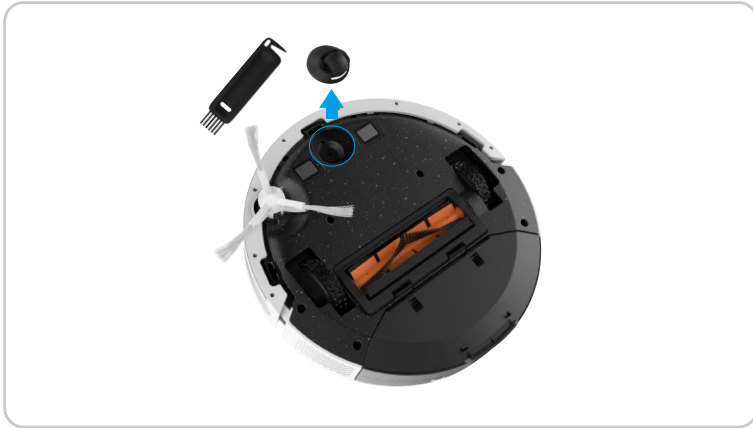

Rengør sensorer

Aftør støv fra sensorerne med en blød, tør klud.

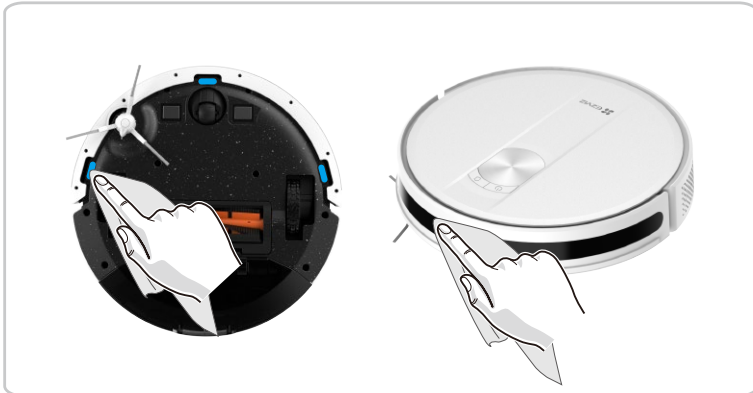

Rengør opladningselektroden

Aftør støvet på opladningselektroderne med en blød, tør klud.

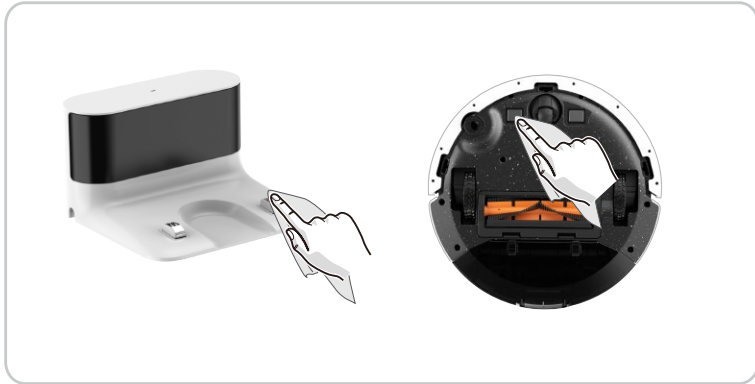

Miljømæssige forholdsregler

De kemiske stoffer i det indbyggede lithium-ion-batteri i dette produkt kan forårsage miljøforurening. Tag batteriet ud inden bortskaffelse, og send det til en professionel genbrugsstation til batterier med henblik på bortskaffelse.

Trin til fjernelse af batteriet (følgende vejledning gælder kun ved skrotning af enheden, ikke under daglig brug):

1. Lad enheden køre næsten tør for strøm, så den ikke kan arbejde uden kontakt med opladningsfoden.
2. Sluk robotten, og fjern sidebørsten og støvbeholderen.
3. Vend robotten om, og fjern skrueerne i bunden.
4. Fjern batteridækslet.
5. Tag batteriet ud.

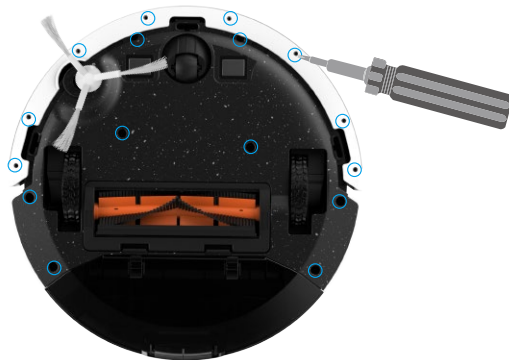

- Når du fjerner batteriet, skal du sikre dig, at det er kørt tør for strøm, og udføre afmonteringen med opladningsfoden frakoblet.
- Fjern hele batteripakken samlet, og undlad at beskadige batteripakkens hus, så du undgår kortslutning eller lækage af farlige stoffer.
- Hvis batteriet lækker, og du ved et uheld kommer i kontakt med batterivæsken, skal du skylle med rigeligt vand og omgående søge læge.
- Dette produkt må ikke bortskaffes med det almindelige affald, når det er slidt op eller ikke længere kan repareres. Aflever i stedet produktet til en genbrugsplads, der er kvalificeret til at håndtere elskrot. Overhold de nationale eller lokale retningslinjer for bortskaffelse af elskrot.

Ofte stillede spørgsmål

Kontrollampen for strøm blinker rødt, og brummeren afgiver et bip, hvis robotten fungerer unormalt. Se tabellen herunder for at løse dine problemer.

Problem	Løsning
Robotten kan ikke starte	Kontrollér, at robotten er sluttet til strømforsyningen.
	Kontrollér, at batteriet er helt opladet.
	Hvis problemet fortsætter, skal du nulstille robotten.
Robotten stopper pludselig med at virke.	Kontrollér, om robotten sidder fast eller er blokeret af forhindringer.
	Kontrollér, om batteriniveauet er for lavt.
	Hvis problemet fortsætter, skal du slukke den, vente i 3 sekunder og derefter genstarte den.
Jeg kan ikke udføre en fejtidspan	Kontrollér, at robotten er tændt.
	Kontrollér, at tidsplanens tid er indstillet korrekt.
	Kontrollér, om robotens strømniveau er for lavt til at starte fejningen.
	Indstilling af tiden med fjernbetjeningen og planlagt tidspunkt mislykkedes. Prøv at indstille tiden på robotten og den planlagte tid, og kontrollér, at indstillingerne træder i kraft.
	Robotten starter ikke en planlagt rengøring, når opgaven udføres.
Sugekraft er for svag	Kontrollér sugeporten for eventuelle blokeringer.
	Tøm støvbeholderen.
	Rengør filtre med vand.
	Kontrollér, om filtre er våde grundet vand eller andre væsker på gulvet. Lad filtre tørre grundigt i luften før brug.
Oplad ikke robotten	Kontrollér, om opladningsfoden er sluttet korrekt til strømforsyningen, og om kontrollampen på opladningsfoden lyser, når der er tændt for strømmen.
	Når robotten er forbundet til opladningsfoden normalt, går kontrollampen på opladningsfoden ud.
	Hvis robotten er sluttet til opladningsfoden, men kontrollampen på opladningsfoden ikke går ud, og robotten svarer ikke, skal du bruge en tør klud til at aftørre opladningselektroderne i bunden af robotten og opladningselektroderne på opladningsfoden og derefter prøve igen.
	Hvis robotten stadig ikke kan oplades efter udførelse af ovenstående handlinger, skal du kontakte eftersalgsafdelingen eller din forhandler.



Problem	Løsning
Robotten kan ikke vende tilbage til opladningsfoden.	Ryd opladningsfoden for genstande inden for 0,5 m på venstre og højre side og inden for 1,5 m foran.
	Kontrollér, at robotten begynder at feje fra opladningsfoden uden unormal bevægelse.
	Når robotten er i nærheden af opladningsfoden, kan den vende hurtigere tilbage. Men hvis opladningsfoden ligger langt væk, kræver robotten mere tid til at vende tilbage.
	Vent, mens den vender tilbage.
Den primære børste drejer ikke	Rengør opladningselektroder.
	Rengør den primære børste.
Robotten udfører en unormal handling eller følger en unormal fejerute	Kontrollér, om den primære børste og dækslet til den primære børste er monteret korrekt.
	Rengør forsigtigt sensoren med en tør klud.
Robotten kan ikke styres nøjagtigt med din fjernbetjening	Genstart robotten.
	Kontrollér, om fjernbetjeningen har tilstrækkelig batteristrøm. Hvis skærmen ikke lyser, skal du sætte to nye AAA-batterier i.
	Kontrollér, om robotten har tilstrækkelig batteristrøm. Hvis robotten ikke kan tændes, efter at du trykker og holder på knappen (⏻) i 4 sek., skal du manuelt sætte robotten tilbage på opladningsfoden og prøve igen, når robotten er fuldt opladet.
	Fjernbetjeningen fungerer med infrarøde stråler, og robotens infrarøde modtager sidder foran den. Sigt på forsiden af robotten, når du skal udføre handlinger med fjernbetjeningen.

 Find yderligere oplysninger om robotten på www.ezviz.com/eu.

Liste over fejl

Kontrollampen for strøm blinker rødt, og brummeren afgiver et bip, hvis robotten fungerer unormalt. Se tabellen herunder for at løse dine problemer.

Talebeskeder	Løsninger
“Bip” “bip” “bip” (bipper 3 gange kontinuerligt med 2 sekunders interval og gentages 10 gange)	Unormalt modul til sidebørste •Kontrollér, om der sidder fremmedlegemer i en sidebørste, og prøv at genstarte robotten. •Hvis fejlen fortsætter, skal du kontakte vores serviceafdeling.
“Bip” (2 sekunders interval; gentages 10 gange)	Unormal rullebørste •Fjern og rengør den, dens tilslutninger, dæksel og sugeport. •Prøv at genstarte robotten efter rengøring. •Hvis fejlen fortsætter, skal du kontakte vores serviceafdeling.
“Bip” “bip” “bip” “bip” (bipper 4 gange kontinuerligt med 2 sekunders interval og gentages 10 gange)	Unormal opladning Kontrollér opladningsområdet for forurening, og forsøg at rengøre opladningselektroderne. Unormalt hjulmodul •Kontrollér, om der sidder fremmedlegemer i et hjul, og prøv at genstarte robotten. •Hvis fejlen fortsætter, skal du kontakte vores serviceafdeling.
“Bip” “bip” “bip” – “bip” “bip” (bipper 3 gange først og bipper derefter to gange kontinuerligt med 2 sekunders interval og gentages 10 gange)	Unormal blæser •Kontrollér, om der sidder fremmedlegemer i blæseren, og prøv at genstarte robotten. •Rengør støvbeholderen og filtrene, og prøv at genstarte robotten. •Hvis fejlen fortsætter, skal du kontakte vores serviceafdeling.
“Bip” “bip” “bip” “bip” – “bip” “bip” “bip” (bipper 4 gange først og bipper derefter 3 gange kontinuerligt med 2 sekunders interval og gentages 10 gange)	Unormalt batteri •Batteriets temperatur er for høj eller for lav. Vent på, at batteriets temperatur vender tilbage til normalt (0-40°C), før du tager det i brug. •Hvis fejlen fortsætter, skal du kontakte vores serviceafdeling.

Hvis de tilhørende fejl ikke kan ubedres ved at følge ovenstående metoder, skal du trykke og holde på  og  i 15 sek., hvorefter robotten gendannes til fabriksindstillinger automatisk. Hvis fejlene stadig ikke ubedres, henvises du til www.ezviz.com/eu.